

# Design Konzept SYSTEM

## características

- o Nova solução de design para ventilação: **Blauberg Design Konzept**.
- o Inclui ventiladores **Alpha** e uma linha de painéis decorativos intercambiáveis de design.
- o Você escolhe como o seu ventilador e o design do ambiente irão se apresentar.
- o Os painéis podem ser trocados sempre que desejar.
- o Todo o sistema de ventilação da residência pode ser projetado no mesmo estilo.

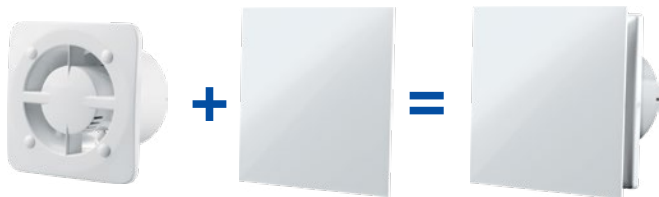

design

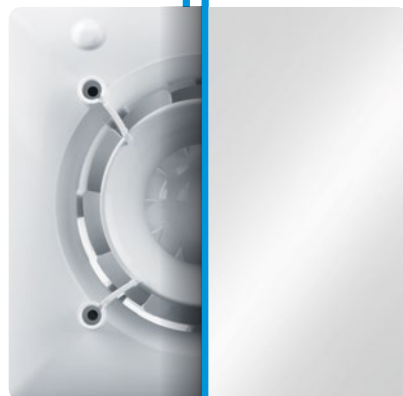

kollzept

## Bases



**BLAUBERG ALPHA**  
Alto desempenho e confiabilidade

## Painéis



**PAINÉIS DECORATIVOS EM PLÁSTICO ABS**



**PAINÉIS DECORATIVOS COM ACABAMENTO METÁLICO**

VENTILADORES



# Alpha

## Características



- o Ventilador de exaustão inovador, compatível com os elegantes painéis decorativos do sistema Design Konzept.
- o Os modelos da **série Alpha** (127–220 V / 60 Hz) são equipados com motores especialmente projetados, compatíveis com redes elétricas de 127 V e 220 V.
- o Indicado para ventilação de exaustão contínua ou periódica de banheiros, chuveiros, cozinhas e outros ambientes residenciais.
- o Alta vazão de ar, combinada com baixo nível de ruído, proporciona um microclima ideal.
- o A carcaça e o impelidor do ventilador são fabricados em plástico ABS de alta qualidade, com resistência à radiação UV.
- o Equipado com válvula antirretorno especialmente projetada, que evita o retorno de ar e as perdas térmicas durante o período de inatividade do ventilador.
- o Instalação em duto de ventilação ou conexão a dutos de ar com diâmetro Ø 100, 125 ou 150 mm.
- o O motor é equipado com rolamentos de esferas, livres de manutenção, com lubrificação suficiente para até 40.000 horas de operação contínua.



**Fluxo de ar:**  
a partir de 267 m³/h  
74 l/s



**Potência:**  
a partir de 9 W  
**SFP:**  
a partir de 0.31 W/l/s



**Nível de ruído:**  
a partir de 33 dBA



## Dimensões e Montagem

- o Montagem em parede e teto. O ventilador é instalado diretamente no duto de ventilação.
- o Quando o ponto do duto estiver afastado, recomenda-se o uso de conexão com duto flexível. O duto de ar deve ser conectado ao bocal de exaustão do ventilador por meio de abraçadeira.
- o Fixação em parede ou teto por meio de parafusos.

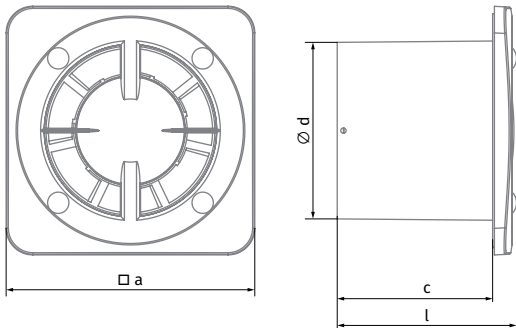

Dimensões [mm]	a	Ø d	c	l
Alpha 100	140	99	88	101
Alpha 125	165	124	88	104
Alpha 150	180	149	106	123

## Dados técnicos

Nome do modelo Blauberg	Alpha 100 (127-220V/60Hz)		Alpha 125 (127-220V/60Hz)		Alpha 150 (127-220V/60Hz)	
	127	220	127	220	127	220
Tensão [V]	127	220	127	220	127	220
Frequência [Hz]	60	60	60	60	60	60
Potência [W]	11	9	16	15	25	25
Corrente [A]	0.115	0.054	0.119	0.102	0.175	0.338
RPM [min <sup>-1</sup> ]	2500	2500	2400	2400	2350	2350
Vazão máx. de ar [m³/h (l/s)]	90 (25)	90 (25)	185 (51)	185 (51)	267 (74)	267 (74)
SFP [W/l/s]	0.44	0.44	0.31	0.31	0.34	0.34
Nível de pressão sonora [dBA]*	33	33	35	35	38	38

\* Nível de pressão sonora medido em campo livre, a 3 m de distância do ventilador.

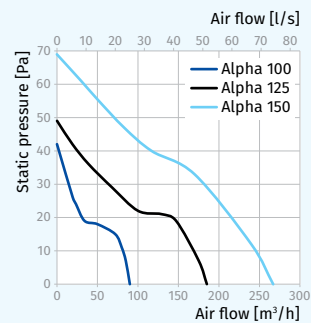

# PAINÉIS DECORATIVOS

Design Konzept SYSTEM

Os painéis do sistema Design Konzept são o toque final no design da ventilação da sua residência.

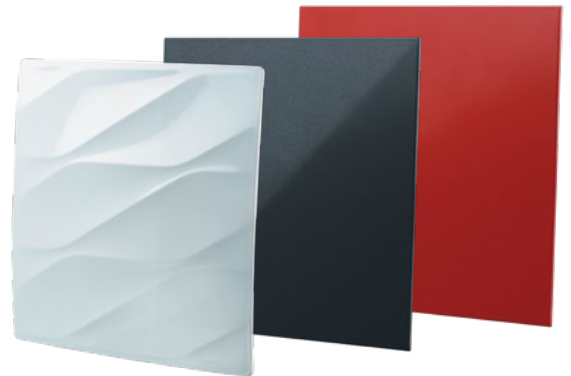

## Painéis decorativos em plástico ABS

- Fabricados em plástico ABS de alta qualidade, com resistência à radiação UV.
- Todos os painéis são compatíveis com ventiladores de Ø 100, 125 e 150 mm.

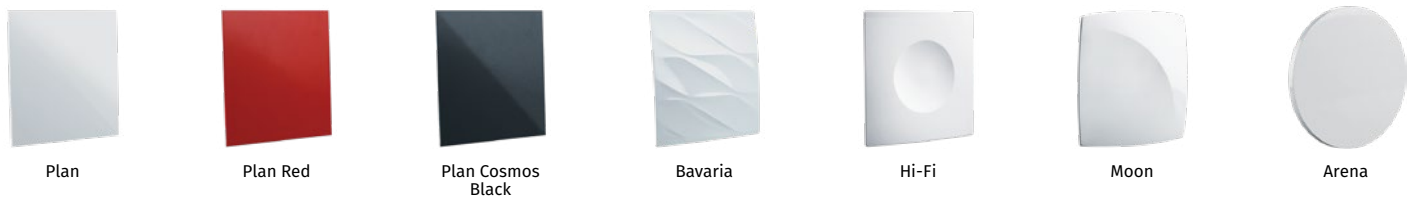

### TABELA GERAL DE COMPATIBILIDADE

	DP 180 Plan	DP 180 Plan Red	DP 180 Plan Cosmos Black	DP 180 Bavaria	DP 180 Hi-Fi	DP 180 Moon	DP 180/100 Arena	DP 180/125 Arena
Alpha 100	•	•	•	•	•	•	•	
Alpha 125	•	•	•	•	•	•		•
Alpha 150	•	•	•	•	•	•		
Decor FB 140x140 s	•	•	•	•	•	•	•	
DPK 100	•	•	•	•	•	•	•	

## Painéis decorativos com acabamento metálico

- Diversos efeitos visuais de superfícies metálicas.
- Compatíveis com ventiladores de Ø 100, 125 e 150 mm.

### TABELA GERAL DE COMPATIBILIDADE

	DP 180 Chrome	DP 180 Hi-Tech
Alpha 100	•	•
Alpha 125	•	•
Alpha 150	•	•
Decor FB 140x140 s	•	•
DPK 100	•	•

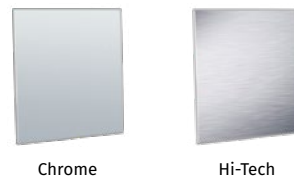

VENTILADORES